

180°

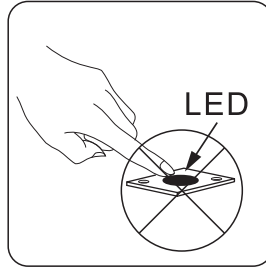

LED

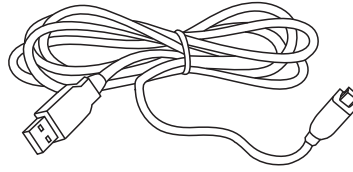
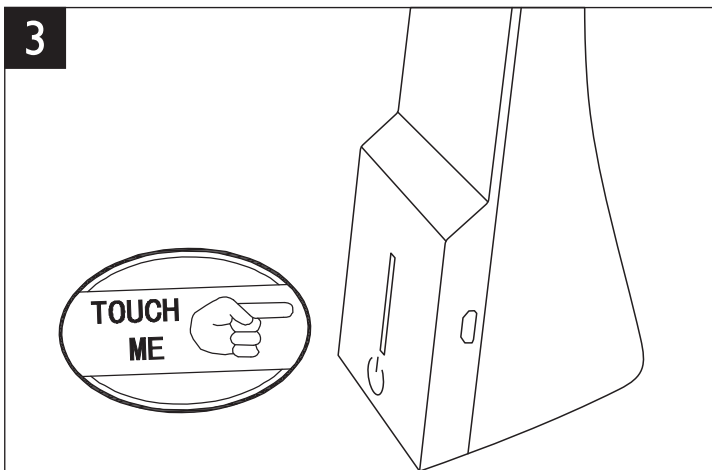
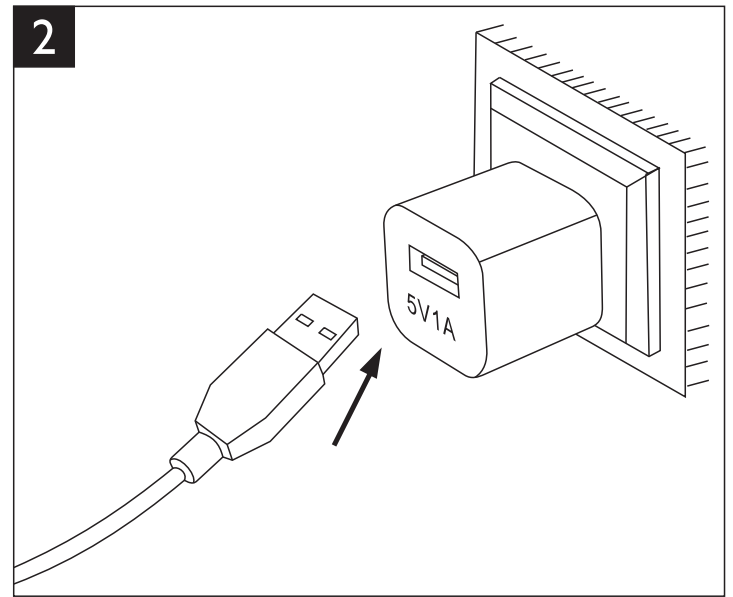
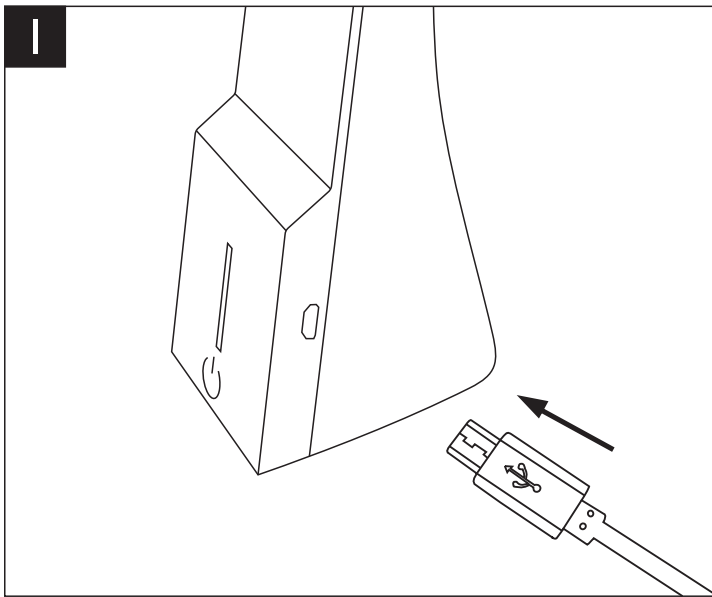
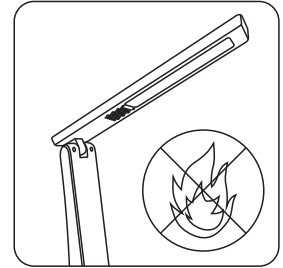
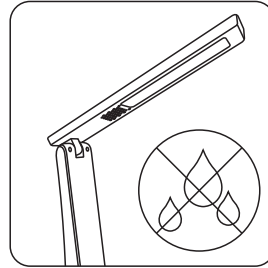

LED dimming: touch (☰)

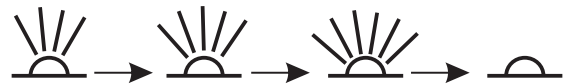

LED colour changing: touch 2 sec. (☰)



Indicator light

|                   |       |
|-------------------|-------|
| Battery Charging: | Red   |
| Full:             | Green |
| Using:            | Blue  |

**(DE)** Für nicht ersetzbare Lichtquellen:  
„Die Lichtquelle dieser Leuchte ist nicht ersetzbar; wenn die Lichtquelle ihr Lebensdauerende erreicht hat, ist die gesamte Leuchte zu ersetzen.“

**(EN)** For non-replaceable light sources:  
“The light source of this lamp cannot be replaced. The entire lamp must be replaced when the light source has reached the end of its service life.”

**(AR)** Para fuentes luminosas no reemplazables:  
“La fuente luminosa de esta lámpara no es reemplazable; cuando la fuente luminosa ha alcanzado el fin de su vida útil, debe reemplazar la lámpara completa.”

**(BA)** Za izvore svjetlosti koji se ne mogu zamijeniti:  
„Ako je izvoru svjetlosti istekao rok trajanja, izvor svjetlosti ove lampe se ne može zamijeniti, mora se zamijeniti čitava lampica.“

**(BG)** За източници на светлина, които не могат да се сменят:  
„Източникът на светлина в тази лампа не може да се сменя – след края на експлоатационния живот на източника на светлина трябва да се смени цялата лампа.“

**(BR)** No caso de fontes de luz que não podem ser substituídas:  
“A fonte de luz desta lâmpada não pode ser substituída; quando a fonte de luz chega ao fim de sua vida útil, é necessário substituir toda a lâmpada.”

**(CN)** 对于不可更换光源:  
“本发光体光源无法更换; 当光源达到寿命时, 须更换整套光源。”

**(CZ)** Pro světelné zdroje, které nelze vyměňovat:  
„Světelný zdroj tohoto svítidla nelze vyměnit; jestliže světelný zdroj dosáhl konce své životnosti, musí se vyměnit celé svítidlo.“

**(DK)** For lyskilder, som ikke kan udskiftes:  
“Denne lampes lyskilde kan ikke udskiftes; hvis lyskilden har nået sin levetid skal hele lampen skiftes.”

**(EE)** Lambid, mida ei saa vahetada:  
„Selle valgusti lampi ei saa vahetada; kui lamp on jõudnud oma elutsükli lõppu, tuleb vahetada kogu valgusti.“

**(ES)** Para fuentes luminosas no sustituibles:  
“La fuente luminosa de esta lámpara no es sustituible; si la fuente luminosa ha alcanzado el final de su vida útil, debe sustituir la lámpara completa.”

**(FI)** Valolähteet, joita ei lainkaan saa vaihtaa ovat merkityt:  
“Tämän valaisimen valolähdettä ei saa vaihtaa. Kun valolähteen elinikä on päättynyt, koko valaisin on vaihdettava.”

**(FR)** Pour les sources de lumière non remplaçables :  
« La source de lumière de ce luminaire ne peut pas être

remplacée ; lorsque la source de lumière a atteint la fin de sa durée de vie, l'ensemble du luminaire est à remplacer ».

**(ES)** Para fuentes luminosas no sustituibles:  
“La fuente luminosa de esta lámpara no es sustituible; si la fuente luminosa ha alcanzado el final de su vida útil, debe sustituir la lámpara completa”.

**(FI)** Valolähteet, joita ei lainkaan saa vaihtaa ovat merkityt:  
“Tämän valaisimen valolähdettä ei saa vaihtaa. Kun valolähteen elinikä on päättynyt, koko valaisin on vaihdettava.”

**(FR)** Pour les sources de lumière non remplaçables :  
« La source de lumière de ce luminaire ne peut pas être remplacée ; lorsque la source de lumière a atteint la fin de sa durée de vie, l'ensemble du luminaire est à remplacer ».

**(GR)** Για φωτεινές πηγές που δεν επιδέχονται αντικατάσταση:  
«Η φωτεινή πηγή αυτού του φανού δεν επιδέχεται αντικατάσταση. Όταν ολοκληρωθεί ο κύκλος ζωής της φωτεινής πηγής θα πρέπει να αντικατασταθεί ολόκληρος ο φανός.»

**(HR)** Za svjetlosne izvore koji se ne mogu zamijeniti:  
„Ukoliko je svjetlosnom izvoru istekao vijek trajanja, svjetlosni izvor ove svjetiljke se ne može zamijeniti, mora se zamijeniti cjelokupna svjetiljka.“

**(HU)** Nem cserélhető fényforrások esetében:  
„Ennek a lámpának a fényforrása nem cserélhető; ha a fényforrás elérte élettartamának végét, akkor az egész lámpát cserélni kell.“

**(IS)** Fyrir ljósgjafa sem ekki er hægt að skipta um:  
„Ekki er hægt að skipta um ljósgjafa ljóssins; þegar ljósgjafinn hefur náð endingartíma sínum skal skipta um allt ljósið.“

**(IT)** Indicazione per le sorgenti luminose non sostituibili  
“Non è possibile sostituire la fonte luminosa di questa lampada. Se la fonte luminosa ha raggiunto la scadenza della durata prevista, è necessario sostituire tutta la lampada.”

**(LT)** Jei apšvietimo šaltinio keisti negalima:  
„Šio švietuvo apšvietimo šaltinio keisti negalima; pasi-baigus apšvietimo šaltinio naudojimo laikui, reikia pakeisti visą švietuvą.“

**(LV)** Attiecās uz nemaināmiem gaismekļiem:  
„Šīs lampas gaismeklis nav maināms; kad gaismekļa kalpošanas laiks ir beidzies, jānomaina visa lampā.“

**(NL)** Voor niet-vervangbare lichtbronnen gloeilampen:  
“De gloeilamp van deze lamp kan niet worden vervangen; wanneer de gloeilamp haar levensende heeft bereikt, moet de hele lamp worden vervangen.”

**(NO)** For lyspærer som ikke kan skiftes ut:  
“Lyspæren i denne lampen kan ikke skiftes ut, når lampen har oppnådd sin levetid, så må hele lampen skiftes ut.”

**(PL)** Dla źródeł światła, które nie mogą być wymieniane:  
„Źródło światła w tej lampie jest niewymienialne. Po osiągnięciu okresu użytkowania należy wymienić całą lampę.“

**(PT)** No caso de fontes de luz que não podem ser substituídas:  
“A fonte de luz desta lâmpada não pode ser substituída; quando a fonte de luz chega ao fim da sua vida útil, é necessário substituir toda a lâmpada.”

**(RO)** Pentru surse de iluminat care nu pot fi înlocuite:  
„Sursa de iluminat a acestei lămpi nu poate fi înlocuită; când sursa de iluminat a atins sfârșitul duratei de viață, trebuie înlocuită lămpa completă.“

**(RS)** Za svetlosne izvore koji ne mogu da se zamene:  
„Ako je svetlosnom izvoru istekao vek trajanja, svetlosni izvor ove svetiljke ne može da se zameni, već mora da se zameni celokupna svetiljka.“

**(RU)** Для несъемных источников света:  
«Источник света этого светильника не может быть заменен. После завершения срока службы источника света следует заменить весь светильник».

**(SE)** För inte utbytbara ljuskällor:  
”Ljuskällan i denna lampa är inte utbytbar; när ljuskällan har nått slutet av sin livslängd måste hela lampen bytas ut.“

**(SI)** Za svetilna telesa brez možnosti zamenjave:  
„Svetilnega telesa te svetilke ni mogoče zamenjati; ko življenjska doba svetilnega telesa poteče, je treba zamenjati celotno svetilko.“

**(SK)** Pre svetelné zdroje, ktoré nie je možné vymeniť:  
„Svetelný zdroj tejto lampy nie je možné vymeniť; ak svetelný zdroj dosiahol koniec svojej životnosti, je potrebné vymeniť celú lampu.“

**(TR)** Değiştirilemeyen ışık kaynakları için:  
“Bu lambanın ışık kaynağı değiştirilemez; ışık kaynağı kullanım ömrünü doldurduğunda lambanın komple değiştirilmesi gerekir.”

**(UA)** Для незнімних джерел світла:  
«Джерело світла цього світильника не може бути замінено. Після завершення терміну служби джерела світла слід замінити увесь світильник.»